

OPERATION MANUAL SPLIT TYPE ROOM AIR CONDITIONER

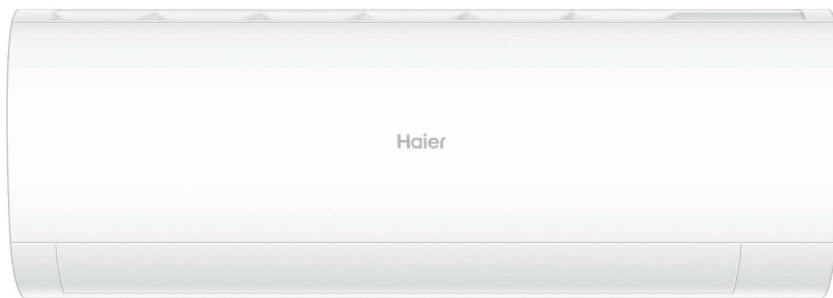

AS09PBAHRA
AS12PBAHRA
AS18PDAHRA
AS24PDAHRA
AS20PBAHRA
AS25PBAHRA
AS35PBAHRA
AS50PDAHRA
AS68PDAHRA

- Please read this operation manual before using the air conditioner.
Keep this operation manual for future reference
This appliance is filled with R32.



English

Español

Italiano

Français

Deutsch

Portugués

POLSKI

TÜRKÇE

HRVATSKI

Български

Nederlands

Ελληνικά



Pred uporabo naprave natančno preberite varnostna opozorila v tem priročniku.



Ta naprava je izpolnjena z R32.

Ta priročnik hranite na mestu, kjer ga uporabnik zlahka najde.

OPOZORILO:

- Ne uporabljajte sredstev za pospešitev postopka odtaljevanja ali čiščenja, razen tistih, ki jih priporoča proizvajalec.
- Napravo hranite v prostoru brez stalnih virov vžiga (npr. odprti ogenj, plinski aparat ali električni grelec).
- Ne preluknjajte ali sežigajte.
- Zavedajte se, da hladilna sredstva ne smejo imeti vonja.
- Napravo je treba namestiti, obratovati in shranjevati v prostoru s površino več kot 3m².
- Če je napajalni kabel poškodovan, da se izognete nevarnosti, ga mora zamenjati proizvajalec, serviser ali druga usposobljena oseba.
- To napravo smejo uporabljati otroci, starejši od 8 let, in osebe z zmanjšanimi fizičnimi, senzoričnimi ali duševnimi zmogljivostmi oziroma brez izkušenj in znanja, če so pod nadzorom ali poučeni, kako napravo uporabljati na varen način in razumejo nevarnosti. Otroci se ne smejo igrati z napravo. Otroci naj brez nadzora ne opravljajo čiščenja ali uporabniškega vzdrževanja.
- Metoda ožičenja mora biti v skladu z lokalnimi standardi ožičenja.
- Priključna žica je tipa H07RN-F.
- Vsi kabli morajo imeti evropski certifikat o skladnosti. Med inštalacijo, pri odklopu povezovalnih kablov, mora biti ozemljitvena žica odklopljena zadnja.
- Odklopnik na klimatski napravi mora biti vsepolno stikalo; razdalja med kontaktoma ne sme biti manjša od 3 mm. Takšna sredstva za odklop morajo biti del ožičenja.
- Preverite, ali je namestitev izvedena v skladu z lokalnimi predpisi o ožičenju s strani usposobljene osebe.
- Prepričajte se, da je ozemljitev učinkovita in zanesljiva.
- Ozemljitveno stikalo in odklopnik morata biti nameščena.
- Med namestitvijo, odstranitvijo ali popravilom ne uporabljajte hladilnih sredstev, ki niso navedena na zunanji enoti (R32). Uporaba drugih rashladnih sredstev lahko povzroči težave ali škodo na napravi in poškodbe.

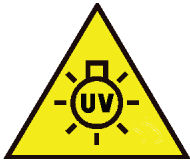

Naprava vsebuje UV-C žarnico.

OPOZORILO:

- Pred odpiranjem naprave preberite navodila za vzdrževanje.
- Zaradi izpostavljenosti gornjemu vhodu zraka in notranjemu delu lahko pride do draženja oči ali kože. Ko odstranjujete ali nameščate zračni filter zaradi vzdrževanja, se prepričajte, da je napajanje izklopljeno, preden se približate izdelku..
- UV-C pregrade s simbolom nevarnosti ultravijoličnega sevanja se ne smejo odstraniti.
- Naprav, ki so očitno poškodovane, ne smete uporabljati.
- UV-C žarnic ne uporabljajte zunaj naprave.
- Pred zamenjavo ali čiščenjem ali drugim vzdrževanjem UV-C žarnice, je treba napravo izključiti iz električnega omrežja.
- Tip UV-C žarnice je 0011012908.
- Sprednje plošče s simbolom nevarnosti ultravijoličnega UV-C sevanja so zaradi vaše varnosti opremljene s Hallovim stikalom za izpad električne energije. Ne prekličite Hallovo stikalo z magnetom ali podobnim materialom.
Priporočljivo je, da izklopite napajanje, preden odprete sprednjo ploščo s simbolom za nevarnost ultravijoličnega sevanja.
- Če je UV-C žarnica poškodovana, jo mora zamenjati proizvajalec, serviser ali usposobljena oseba, da se izognete nevarnosti.
- Nenamerna uporaba naprave ali poškodba ohišja lahko povzroči uhajanje nevarnega UV-C sevanja. UV-C sevanje, tudi v majhnih odmerkih, lahko poškoduje oči in kožo.

Vsebina

SESTAVNI DELI IN FUNKCIJE	1
DELOVANJE NAPRAVE	3
NAMESTITEV NOTRANJE ENOTE	7
VZDRŽEVANJE	10
OPOZORILA	11
ODPRAVLJANJE TEŽAV	12

Sestavni deli in funkcije

■ Opis Wi-Fi funkcije

Diagram arhitekture sistema

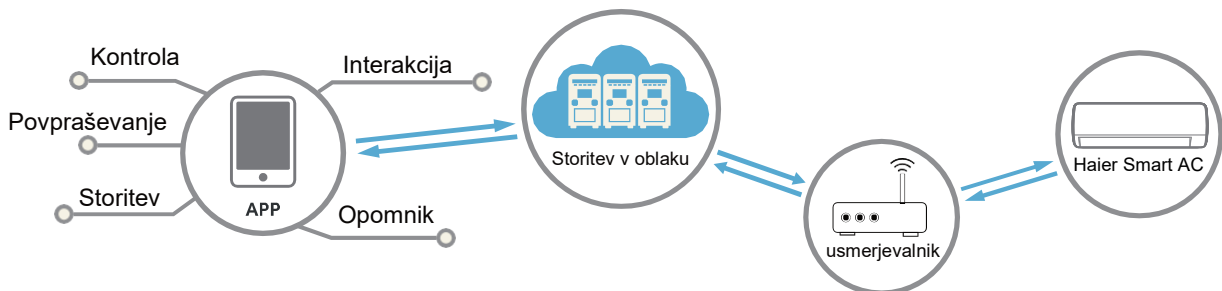

Zahteve za delo aplikacije

Potrebujete pametni telefon in brezžični usmerjevalnik, ki bi moral imeti možnost povezave z internetom.

Pametni telefon mora imeti operacijski sistem IOS ali Android:



I OS sistem
Zahteva podporo za IOS9.0 ali
novejše različice operacijskega
sistema



Android sistem
Zahteva podporo za Android 5.0 ali
novejše različice operacijskega
sistema

Način konfiguracije

Skenirajte naslednjo QR kodo, da prenesete aplikacijo „hOn“. Druge možnosti prenosa: poiščite hOn aplikacijo v naslednjih spletnih trgovinah:

- App Store (IOS)
- Google Play (Android)
- Huawei AppGallery (Android)



Po prenosu aplikacije se registrirajte, povežite s klimatsko napravo in uživajte ob upravljanju naprave preko hOn aplikacije. Za več podrobnosti o registraciji, povezavi z enoto in drugih operacijah glejte oddelek HELP (POMOČ) v aplikaciji.

Deli in funkcije

Notranja enota

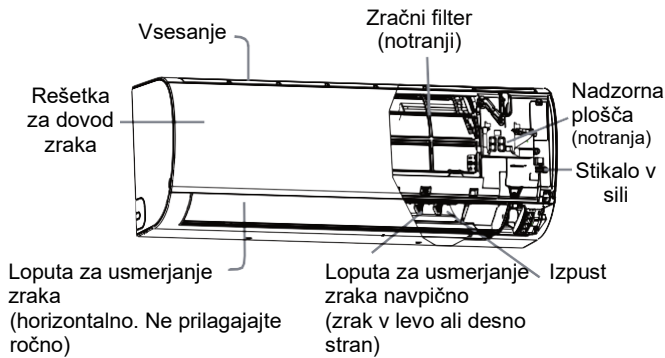

Nadzorna plošča

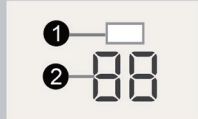

- 1 Prejemnik signala daljinskega upravljalnika
- 2 Prikaz sobne temperature

Dejanska vhodna rešetka se lahko razlikuje od tiste, ki je prikazana v tem priročniku, odvisno od kupljenega izdelka.

Daljinski upravljalnik

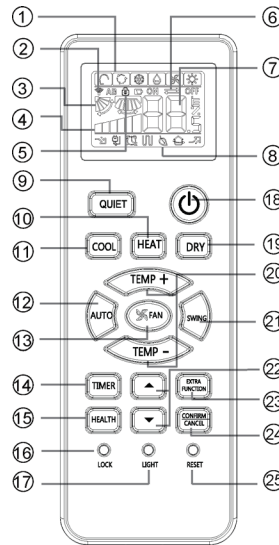

1. Mode display prikaz načina

Način	AUTO	COOL	DRY	FAN	HEAT
Daljinski upravljalnik					

2. Prikaz pošiljanja signala
3. SWING prikaz
4. FAN SPEED prikaz

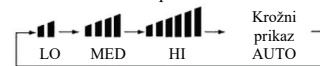

5. LOCK display LOCK prikaz
6. TIMER OFF prikaz TIMER ON prikaz
TIMER OFF prikaz TIMER ON prikaz
7. TEMP prikaz

Funkcija zdravja ni na voljo za nekatere naprave.

8. Prikaz dodatnih funkcij

Način	QUIET	SLEEP	Dopolnjeno električno ogrevanje	HEALTH	TURBO
Daljinski upravljalnik					

9. QUIET gumb
10. HEAT gumb
11. COOL gumb
12. AUTO gumb
13. FAN SPEED gumb
14. TIMER gumb
15. HEALTH gumb
16. LOCK gumb

Uporablja se za izklop gumba in prikaz LCD-ja

17. LIGHT gumb

Kontrolira osvetlitev

18. POWER ON/OFF gumb

19. DRY gumb

20. TEMP gumb

21. SWING gumb

22. HOUR gumb

23. EXTRA FUNCTION gumb

Funkcija: Sleeping ---> Healthy airflow position 1 ---> Healthy airflow position 2 ---> Turbo ---> Air sending ---> A-B yard ---> prilagodi pretok zraka na levi ali desni strani

24. CANCEL/CONFIRM gumb

Funkcija: Nastavitev in preklic časovnika in drugih dodatnih funkcij.

25. RESET gumb

Ko daljinski upravljalnik ne deluje normalno, z ostrim predmetom pritisnete ta gumb, da ponastavite daljinski upravljalnik.

Zunanja enota

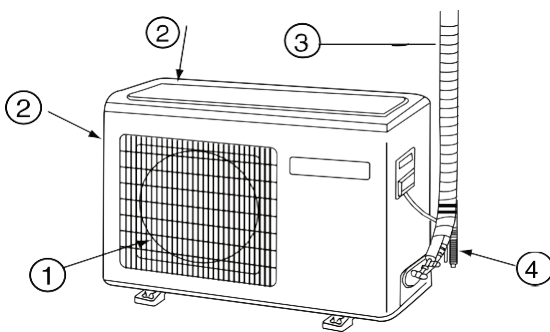

- 1 VHOD
- 2 IZHOD
- 3 Povezovanje cevi in električnih kablov
- 4 DRENAŽNA CEV

Prosimo, da postopek izvedete v skladu z dejanskim izdelkom, ki ste ga kupili. Zgornja slika je samo za referenco.

Namestitev baterij

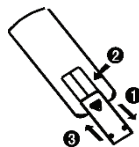

- 1 Odstranite pokrov baterijskega predela;
- 2 Odstranite uporabljene baterije kot je prikazano na sliki. 2R-03 baterije, ključ ponastavitve (valj);
- 3 Baterije postavite v pravi položaj v skladu s „+“ / „-“.
- 4 Ponovno namestite pokrov. Pazite:

- Razdalja med glavo za prenos signala in odprtino sprejemnika mora biti manjša od 7 metrov brez ovir.
- Če je v sobi nameščena fluorescenčna sijalka, elektronski zaganjalnik ali brezžični telefon, lahko to moti sprejemnik v sprejemanju signala, zato naj bo razdalja do notranje enote čim manjša.
- Svetel ali zamegljen prikaz med delovanjem pomeni, da so baterije že uporabljene. Prosimo, da zamenjate baterije.
- Če daljinski upravljalnik ne deluje pravilno, odstranite baterije in počakajte nekaj minut, nato jih vstavite nazaj v daljinski upravljalnik.

Nasvet:

Če daljinskega upravljalnika ne boste uporabljali dlje časa, odstranite baterije. Če se potem, ko ste odstranili baterije, prikaže nekaj na zaslonu, samo pritisnite gumb za ponastavitev.

Uporaba

Bazno delovanje

Daljinski upravljalnik

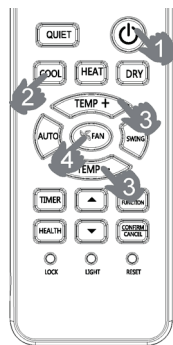

- Gumb START/STOP
Pritisnite na gumb ON/OFF za zagon delovanja.
- Izbira načina
COOL gumb: hlajenje
HEAT gumb: gretje
DRY gumb: sušenje
- Izbira temperature
Pritisnite TEMP +/- gumb
TEMP + Vsakič, ko pritisnete gumb, se temperatura dvigne za 1°C, če jo nenehno pritiskate, bo rasla za več kot 1°C.
TEMP - Vsakič, ko pritisnete gumb, se temperatura zniža za 1°C, če jo nenehno pritiskate, bo se znižala za več kot 1°C.
Izberite zaželeno temperaturo.
- Gumb Hitrost ventilatorja (FAN)
Pritisnite FAN gumb. Pri vsakem pritisku se hitrost ventilatorja spreminja, kot sledi:
Daljinski upravljalnik:

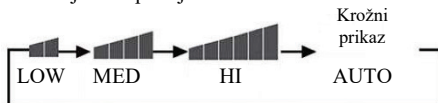

Klimatska naprava deluje s hitrostjo ventilatorja, kot je prikazano na sliki. Ko je FAN nastavljen na AUTO, klimatska naprava samodejno prilagodi hitrost ventilatorja glede na sobno temperaturo.

Način	Daljinski upravljalnik	Pozor
AUTO		Ko klimatska naprava deluje samodejno, bo izbrala način hlajenja ali ogrevanja, odvisno od sobne temperature. Ko je FAN nastavljen na AUTO, klimatska naprava samodejno prilagodi hitrost ventilatorja glede na sobno temperaturo.
COOL		Hladilna enota nima zaslonov in funkcij, povezanih z ogrevanjem.
DRY		Pri DRY načinu, ko je temperatura v sobi nižja od nastavljenih +2°C, bo naprava takoj delovala na LOW hitrosti, ne glede na to kako ste nastavili hitrost ventilatorja (FAN).
HEAT		V HEAT načinu se bo topli zrak izpihal čez nekaj časa zaradi funkcije preprečevanja prepiha. Ko je FAN nastavljen na AUTO, klimatska naprava samodejno prilagodi hitrost ventilatorja glede na sobno temperaturo.
FAN		V FAN načinu enota ne bo delovala v COOL in HEAT načinu, samo v FAN načinu. AUTO ni na voljo v FAN načinu. Nastavitve temperature in funkcije spanja v FAN načinu niso na voljo.

Delovanje v sili in preskusno delovanje

Delovanje v sili

- To operacijo uporabite samo, če je daljinski upravljalnik pokvarjen ali izgubljen, s funkcijo delovanja v sili se lahko klimatska naprava za nekaj časa samodejno začne.
- Ko pritisnete gumb za delovanje v sili, boste zaslišali pisk, kar pomeni, da se operacija začne.
- Ko je stikalo za vklop prvič vklopljeno in se začne funkcija za delovanje v sili, naprava se bo samodejno zagnala, kot sledi:

Sobna temperatura	Prostor za temperaturo	TIMER način	Hitrost ventilatorja	Način
Nad 23 °C	26 °C	Br.	AUTO	COOL
Pod 23 °C	23 °C	Br.	AUTO	HEAT

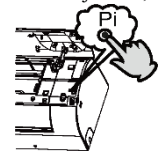

- Ni mogoče spreminjati nastavitev temperature in hitrosti ventilatorja, prav tako ni mogoče nastaviti časovnik ali način sušenja.

Preskusno delovanje:

Stikalo za preskusno delovanje je enako kot za delovanje v sili.

- To stikalo uporabljajte v preskusnem načinu samo, ko je sobna temperatura pod 16 °C, ne uporabljajte ga pri običajnem delovanju.
- Nadaljujte s pritiskom na stikalo za preskusno delovanje za več kot 5 sekundi. Ko dvakrat zaslišite pisk, spustite stikalo; hlajenje se začne s hitrostjo pretoka zraka "HI".
- V tem načinu bo ventilator notranje enote deloval z veliko hitrostjo.

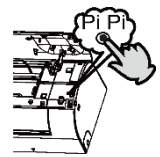

Pretok zraka za prilagoditev smeri

- Navpična loputa
Daljinski upravljalnik
Poz. 1 COOL/DRY/AUTO (Začetno stanje):
HEAT (Začetno stanje):
Poz. 2
Poz. 3
Poz. 4
Poz. 5 (ne)
 - Pritisnite gumb. Spremembe so naslednje: Poz.4
Spet pritisnite gumb, Navpična loputa bo v trenutku prenehala delovati, funkcija nihanja bo preklicana.
 - Pritisnite gumb za izbiro Poz.2 in Poz.3.
 - Nastavitev pretoka zraka od leve proti desni (ročno)
Premaknite navpično loputo z gumbom na napravi, da se nastavi pretok zraka z leve ali desne strani. (Ta funkcija pri nekaterih modelih ni na voljo).
 - Ko ročno nastavljate loputo, izključite napravo.
 - Pri visoki vlažnosti se lahko na izhodu zraka pojavi vodni kondenzat, če so vse navpične lopute nastavljene na levo ali desno.
 - Priporočljivo je, da vodoravne lopute ne držite v spodnjem položaju dlje časa v COOL ali DRY načinu, saj se lahko pojavi vodni kondenzat.
- Previdno:
Ko znova vključite napravo z daljinskim upravljalnikom, bo naprava samodejno zapomnila prejšnje nastavitve lopute.

Uporaba

■ Postopek Steri-Clean

Z funkcijo Steri Clean 56 °C lahko upravljate samo z aplikacijo hOn.

Uvod v Steri Clean

Faza 1: Samočiščenje za odstranjevanje umazanije: da bi odstranila umazanijo, naprava zamrzne uparjalnik z vlago v zraku in odstrani umazanijo med postopkom taljenja.

Hidrofilna aluminijaska prevleka z manjšim kotom ($\alpha \approx 5^\circ$) pomaga povečati učinkovitost odvodnje vode.

Faza 2: 56 °C Visokotemperaturna sterilizacija (uporablja pametno spremljanje in tehnologijo nadzora frekvence za prilagajanje delovanja kompresora, tako da vzdržuje temperaturo uparjalnika na visoki temperaturi več kot 30 min, da ubije vse bakterije in viruse v klimatski napravi.

Faza 3: Hitro hlajenje uparjalnika za izboljšanje uspešnosti sterilizacije. Površina folije je premazana s srebrnimi nanodelci, ki imajo antibakterijsko učinkovitost do 99%.

Pozor:

1. Funkcija traja 60-80 minut.
2. Med postopkom lahko vhaaja vroč zrak, ko se uparjalnik segreva na 56 °C ali se poleti vzdržuje pri 56 °C.
3. V zimskem času ta funkcija lahko povzroči spremembe temperature zraka v prostoru.
4. Ko je zunanja temperatura nad 36 °C, funkcije ni mogoče izvesti. Namesto tega se vključi funkcija Self Clean ki traja 1 minuto, ko je funkcija Steri Clean vključena.

■ HEALTH način

(Ta funkcija pri nekaterih modelih ni na voljo.)

Pritisnite gumb HEALTH, daljinski upravljalnik bo prikazal simbol  in bo Health funkcija začela z delovanjem. Ponovno pritisnite gumb HEALTH in Health funkcija bo prekinjena.

Funkcija UV sterilizacije: uporablja c-trak z najbolj učinkovitim učinkom sterilizacije v ultravijoličnem sevanju za odstranitev škodljivih mikroorganizmov, kot so bakterije v zraku, zaradi česa je zrak bolj zdrav.

Pozor:

1. Priporočljivo je, da vklopite funkcijo UV sterilizacije za 1-2 uri v enem dnevu, daljši čas sterilizacije bo vplival na življenjsko dobo UV svetilke.
2. Ne glejte neposredno v UV žarnico in se je ne dotikajte z roko, ko je vklopljena funkcija sterilizacije. Prosimo, izklopite funkcijo sterilizacije pred odpiranjem plošče.
3. V bližini dovoda klimatske naprave se lahko pojavi modra svetloba, ko je vključena funkcija sterilizacije.
4. UV žarnica se prižge šele, ko se notranji ventilator zažene in se vklopi Health funkcija.

■ SELF CLEAN funkcija

Opis delovanja: namen te funkcije je čiščenje uparjalnika.

◆ Vstop in izstop

Če je ta funkcija potrebna, jo izberite v hOn aplikaciji.



Za vstop v funkcijo pritisnite SELF CLEAN gumb. Zaslon na plošči notranje enote in na daljinskem upravljalniku po prikazal „CL“. Največji čas delovanja te funkcije je 21 minut. Funkcija se bo samodejno zaprla z dva piska, nato pa se enota vrača v prvotno stanje. Med delovanjem SELF CLEAN funkcije večkratni pritisk na SELF CLEAN gumb ne bo izključil funkcije. Pritisnite gumb za vklop („power“), da bi izključili funkcijo.

Opomba

1. Funkcija ni na voljo v načinu časovnika / spanju.
2. Po zagonu tega načina se lahko količina zraka zmanjša, ne bo pretoka zraka ali lahko celo začne pihati hladni zrak.
3. Normalno je, da enota oddaja zvok, ko se zrak širi z gretjem in krči s hlajenjem.
4. Prikaz časa „CL“ funkcije lahko je drugačen na daljinskem upravljalniku in na plošči.
5. Če je zunanja temperatura okolice pod ničlo, med funkcijo SELF CLEAN se lahko prikaže koda napake „F25“, kar je normalna zaščita enote; prosimo, ugasnite napravo in jo po 10 sekundah znova vključite.
6. Najboljši pogoji za delovanje tega načina: sobna temperatura 20 °C - 27 °C in vlažnost od 35 % - 60 %, zunanja temperatura od 25 °C - 38 °C (sezona hlajenja) .
7. Zrak težko zmrzne, če je presuh (vlažnost <20%). Če je vlažnost previsoka (vlažnost >70%), se lahko poveča vodni kondenzat.

Uporaba

■ Sleep Funkcija

Pritisnite  gumb za vhod v dodatne možnosti, ko krožni ciklus prikaže  bo utripal. Potem pritisnite  za vstop v Sleep funkcijo.



1. V COOL, DRY načinu

1 uro po zagonu SLEEP načina bo temperatura postala za 1°C višja od nastavljene temperature. Po drugi uri se temperatura dvigne za nadaljnjih 1°C. Naprava bo delovala še 6 ur, nato se bo ustavila, ko bo temperatura višja od nastavljene temperature. Na ta način sobna temperatura ostane udobna za vaš spanec.

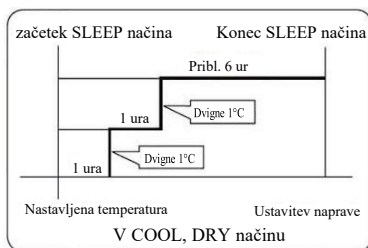

2. V HEAT načinu

1 uro po zagonu SLEEP načina bo temperatura postala za 2°C nižja od nastavljene temperature. Po drugi uri se temperatura zniža še za 2°C. Po še dodatnih 3 urah se temperatura zviša za dodatnih 1°C. Naprava bo delovala še naprej 3 ure in se bo nato zaustavila, ko bo temperatura nižja od nastavljene temperature. Na ta način sobna temperatura ostane udobna za vaš spanec.

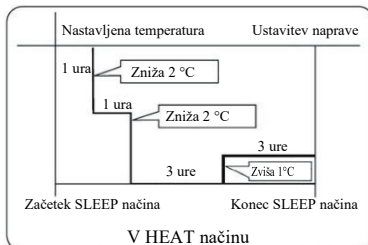

3. V AUTO načinu

Naprava deluje v ustreznem načinu spanja, ki je prilagojen samodejno izbranemu načinu delovanja.



4. V FAN načinu
Funkcija SLEEP ni na voljo.
5. Nastavite spremembo hitrosti ventilatorja med spanjem
Nastavite hitrost ventilatorja na nizko, če bo naprava delovala med vašim spanjem.

Pozor

Ko je nastavljena funkcija TIMER, funkcija SLEEP ne more biti nastavljena. Ko je funkcija SLEEP nastavljena in uporabnik ponastavi funkcijo TIMER, funkcija SLEEP bo preklicana; naprava bo v stanju časovnega vklopa.

■ TURBO/QUIET Delovanje

(1) TURBO Delovanje

Ko potrebujete hitro ogrevanje ali hlajenje, lahko uporabite to funkcijo. Pritisnite  gumb za vstop do dodatnih možnosti, ko ciklus prikaže  bo utripala. Potem pritisnite  za izbiro funkcije. Ko je funkcija preklicana, vnesite dodatne možnosti in prekličite funkcijo TURBO.

(2) QUIET Delovanje

To funkcijo lahko uporabite, ko je za počitek ali branje potrebna tišina. Pritisnite QUIET gumb, daljinski upravljalnik bo prikazal , QUIET funkcija je zdaj aktivna. Za preklic QUIET funkcije spet pritisnite QUIET gumb.

Opomba:

Med delovanjem TURBO načina, v hitrem načinu ogrevanja ali hlajenja bo v prostoru prikazana nehomogena porazdelitev temperature. Če enota dlje časa deluje v QUIET načinu, bo to vplivalo na želeno temperaturo zraka.

Uporaba

■ Timer On/Off On-Off Delovanje

1. ko se naprava zažene, izberite zelen način delovanja.
2. Pritisnite TIMER gumb za spremembo TIMER načina. Vsakič, ko pritisnete gumb, se prikaz spremeni na naslednji način:

Daljinski upravljalnik:

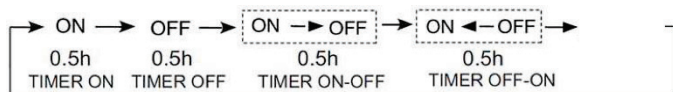

Potem izberite zeleni TIMER način (TIMER ON ali TIMER OFF ali TIMER ON-OFF). "on" ali "off" bo utripalo.

3. Pritisnite ▼ / ▼ gumb za nastavitve časa.
 - ▲ Vsakič ko pritisnete gumb, v prvih 12 ur bo se nastavljeni čas povečal za 0.5 ur, po 12 urah se vsakič poveča za 1 uro.
 - ▼ Vsakič ko pritisnete gumb, v prvih 12 ur bo se nastavljeni čas zmanjšal za 0.5 ur, po 12 urah se vsakič zmanjša za 1 uro. Lahko se prilagodi v 24 urah.
4. Potrdi TIMER nastavitve
Ko nastavite čas, pritisnite **CONFIRM** gumb in potrdite čas, ON ali OFF gumb več ne bo utripal.
5. Prekljči TIMER nastavitve
Pritisnite TIMER gumb, dokler prikaz časa ne izgine.

Nasveti:

Po zamenjavi baterij ali izpadu električne energije, nastavitve časa je treba ponastaviti.

Glede na zaporedje nastavitve časa TIMER ON ali TIMER OFF, to lahko naredite s Start-Stop ali Stop-Start.

■ Healthy airflow Delovanje

1. Za začetek pritisnite .
Nastavitve udobnih delovnih pogojev.
2. Nastavitve funkcije zdravega pretoka zraka
Pritisnite **EXTRA FUNCTION** gumb za dodatne izbire. Ko gumb pritisnete neprekinjeno, se bo položaj lopute izmenjeval med tremi položaji, izberite položaj lopute in pritisnite **CONFIRM** gumb za potrditev.



3. Prekljči funkcije zdravega pretoka zraka
Pritisnite **EXTRA FUNCTION** gumb za dodatne izbire. Ko gumb pritisnete neprekinjeno, se bo položaj lopute izmenjeval med tremi položaji, izberite položaj lopute in pritisnite **CONFIRM** gumb za prekljč.

Opomba: Lopute ne usmerjajte ročno. V nasprotnem bo vhodna rešetka delovala napačno. Če vhodna rešetka ne deluje pravilno, ustavite za minuto in nato zaženite ter prilagodite z uporabo daljinskega upravljalnika.

Opomba:

1. Po nastavitvi funkcije zdravega pretoka zraka je pozicija vhodne rešetke fiksna.
2. Pri ogrevanju je boljše izbrati način.
3. Pri hlajenju je boljše izbrati način.
4. Če pri hlajenju in sušenju za dolg čas uporabljate klimatsko napravo v visoki zračni vlagi, se lahko voda kondenzira na rešetki.

MODELI SO V SKLADU Z EVROPSKIMI PREDPISI

Klima: T1 Napetost:220-240V

CE

Vsi izdelki so v skladu s naslednjimi evropskimi določbami:
2014/53/EU(RED) 2014/517/EU(F-GAS) 2010/30/EU(ENERGY)
2009/125/EC(ENERGY) 2006/1907/EC(REACH)

RoHS

Izdelki izpolnjujejo zahteve iz Direktive 2011/65 / EU Evropskega parlamenta in Sveta za omejevanje nekaterih nevarnih snovi v električni in elektronski opremi (RoHS direktiva EU)

WEEE

V skladu z Direktivo 2012/19 / EU Evropskega parlamenta, s tem obveščamo potrošnika o zahtevah glede odstranjevanja električnih in elektronskih izdelkov.

ZAHTEVE ZA ODSTRANJEVANJE:



Vaša klimatska naprava je označena s tem simbolom. To pomeni, da se električni in elektronski izdelki ne smejo mešati z nesortiranimi gospodinjstvenimi odpadki. Ne poskušajte sami razstaviti sistema: demontažo klimatske naprave, postopanje z hladilnim sredstvom, oljem in drugimi deli mora opraviti kvalificirani inštalater v skladu z ustrežno lokalno in nacionalno zakonodajo. Klimatske naprave je treba obdelati v specializiranem objektu za ponovno uporabo, recikliranje in predelavo. Z zagotovitvijo, da je ta izdelek odstranjen na pravilen način, boste pomagali preprečiti morebitne negativne posledice za okolje in zdravje ljudi. Za več informacij prosimo, kontaktirajte svojega inštalaterja ali lokalne oblasti. Baterijo je treba odstraniti iz daljinskega upravljalnika in jo odstraniti ločeno v skladu z ustreznimi lokalnimi in nacionalnimi predpisi.

Wi-Fi

- Največja brezžična oddajna moč (20 dBm)
- Brezžično delovno frekvenčno območje (2400 ~ 2483.5MHz)

POMEMBNE INFORMACIJE V ZVEZI Z UPORABO HLADILNEGA SREDSTVA

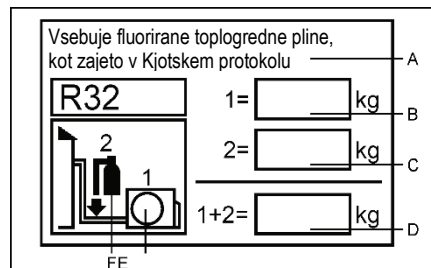

Ta izdelek vsebuje fluorirane toplogredne pline, kot zajeto v Kjotskem protokolu. Ne izpuščajte v ozračje.

Tip hladilnega sredstva:R32

GWP* vrednost: 675

GWP = potencial globalnega segrevanja

Prosimo, izpolnite z neizbrisnim črnilom,

- 1 tovarniško polnjenje izdelka s hladilnim sredstvom
- 2 dodatno polnjenje hladilnega sredstva na terenu in
- 1+2 skupno polnjenje hladilnega sredstva

na nalepki za polnjenje hladilnega sredstva, ki je priložena izdelku.

Izpolnjena nalepka mora biti prilepljena v bližini priključka za polnjenje izdelka (npr. na notranji strani pokrova).

- A Vsebuje fluorirane toplogredne pline, ki so zajeti v Kjotskem protokolu
- B tovarniško polnjenje izdelka s hladilnim sredstvom; glej ploščico z imenom enote
- C dodatna količina hladilnega sredstva, napolnjena na terenu
- D skupno polnjenje hladilnega sredstva
- E zunanja enota
- F jeklenka s hladilnim sredstvom in priključek za polnjenje

Namestitev notranje enote

Potrebna orodja za namestitev

- Izvijalč
- Kleščice
- Žaga za kovino
- Jedrni sveder za luknje
- Ključ (17, 19 in 26mm)
- Detektor uhajanja plina ali raztopina mila in vode
- Momentni ključ (17mm, 22mm, 26mm)
- Rezalnik cevi
- Orodje za širjenje (pertlanje) cevi
- Nož
- Merilni trak
- Vrtalnik

Vir energije

- Preden priključite vtič v vtičnico, preverite napetost.
- Napajanje mora biti enako kot je označeno na ustrezni ploščici z imenom.
- Vgradite poseben krak električne inštalacije za to napravo.
- Vtičnica mora biti postavljena na način, da jo napajalni kabel lahko doseže.

Kabla ne podaljšujte tako, da dodate dele.

Izbira mesta namestitve

- Robustno mesto, ki ne povzroča vibracij, kjer je lahko ohišje naprave dovolj podprto.
- Mesto na katerega ne vpliva toplota ali para, ki nastaja v bližini, kjer dovod in izhod enote nista motena.
- Mesto, ki ga je mogoče enostavno odtočiti, kjer je mogoče priključiti cevi za zunanjo enoto.
- Mesto kjer se hladen zrak lahko v celoti razširi v prostoru.
- Postavite v bližini vtičnice, z dovolj mesta okoli.
- Mesto, kjer je oddaljenost od televizorjev, radijskih sprejemnikov, brezžičnih aparatov in fluorescenčnih sijalk več kot 1 m.
- V primeru pritrditve daljinskega upravljalnika na steno, postavite kjer lahko notranja enota sprejema signale, ko fluorescenčne svetilke v sobi svetijo.

Shema namestitve notranjih enot

Modeli uporabljajo hladilno sredstvo R32 brez HFC

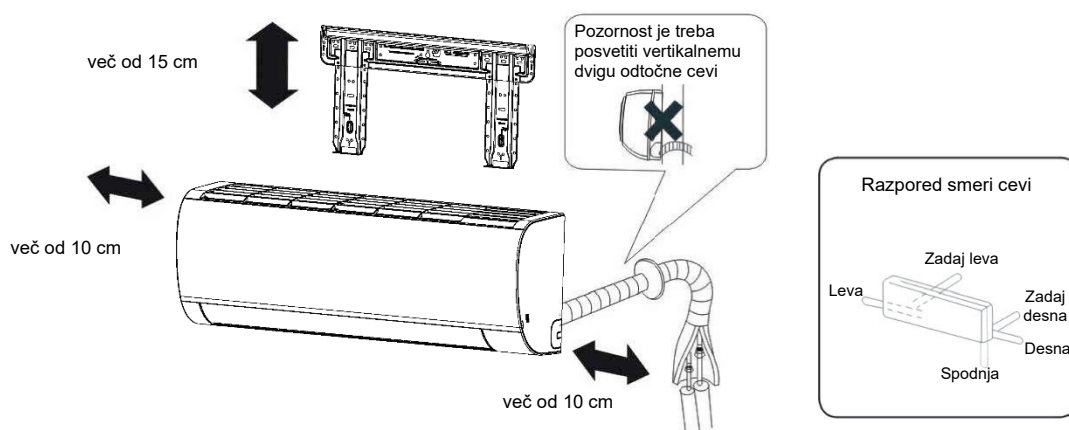

Če uporabljate levo stransko odtočno cev, se prepričajte da je luknja skozi.

Razdalja med notranjo enoto in tlemi mora biti večja od 2 metra. Prosimo, preverite dejanske dimenzije in karakteristike modela, ki ste ga kupili.

Slika je samo za referenco.

Namestitev notranje enote

1 Namestitev montažne plošče in pozicioniranje stenske luknje

Ko se najprej pritrjuje montažna plošča

- Postavite ploščo vodoravno na steno glede na sosednje stebre ali preklade, potem pa jo začasno pritrдите z enim jeklenim žebeljem.
- Prepričajte se, da je raven plošče pravilna, tako da obesite nit z utežjo iz osrednjega vrha plošče, nato varno pritrдите ploščo s pritrilnim jeklenim žebeljem.
- Z merilnim trakom poiščite mesto odprtine v steni za A/C.

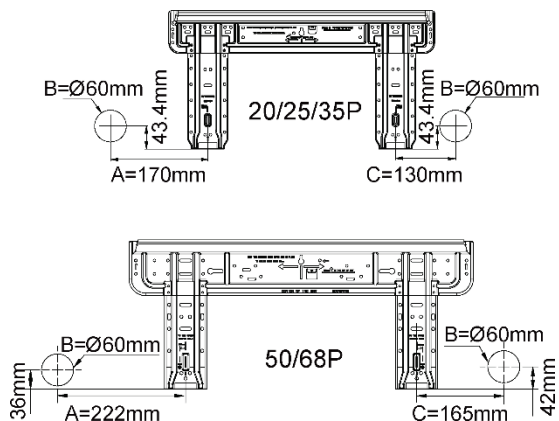

Ko se montažna plošča fiksira na stranski nosilec in preklado

- Na stranski nosilec in preklado pritrдите montažni nosilec, ki se prodaja posebej, in nato ploščo pritrдите na fiksirani montažni nosilec.
- Nadaljujte v skladu s prejšnjimi navodili „Ko se najprej pritrjuje montažna plošča“

2 Izdelava luknje v steni in namestitev pokrova cevne luknje

- Naredite luknjo s premerom 60 mm ki se rahlo spušča proti zunanji strani stene.
- Namestite pokrov odprtine za cev in ga po namestitvi zatesnite s kitom.

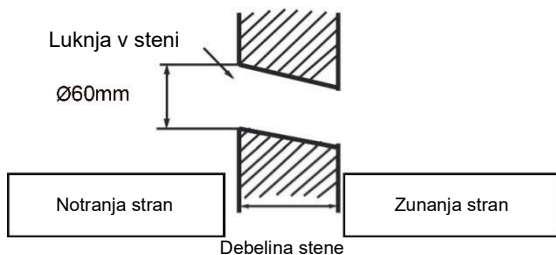

(Odsek stenske luknje)  Vlečenje cevi skozi steno

3 Namestitev notranje enote

Namestitev cevi

[cevi zadnje strani]

- namestite cevi in odtočno cev, nato jih pritrдите z lepilnim trakom

[Cevi z leve strani in zadnje leve cevi]

- V primeru cevi z leve strani, s kleščem naredite luknjo v pokrovu za leve cevi.
- V primeru zadnjih levih cevi, upognite cevi glede na smer cevovoda do oznake luknje za leve zadnje cevi, ki je označena na toplotnoizolacijskem materialu.

- Odtočno cev vstavite v vdolbino toplotnoizolacijskega materiala notranje enote.
 - Vstavite notranji/zunanji električni kabel z zadnje strani notranje enote in ga izvlecite na sprednji strani, nato ju povežite.
 - Tesnilno površino premažite s hladilnim oljem in priključite cevi.
- Priključni del tesno pokrijte s toplotnoizolacijskim materialom in pritrдите z lepilnim trakom.

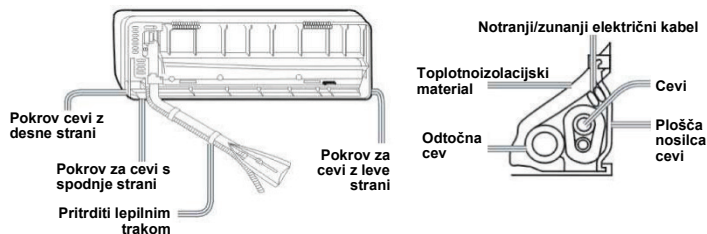

- Notranji/zunanji električni kabel in odtočna cev morata biti povezana s cevi za hladilno sredstvo z zaščitnim trakom.

[cevi iz ostalih smeri]

- S kleščem odrežite pokrov za cevovod glede na smer in nato upognite cev glede na položaj stenske luknje. Pri upogibanju bodite previdni, da ne poškodujete cevi.
- Vnaprej priključite notranji/zunanji električni kabel in nato priključeno izvlecite iz toplotnoizolacijskega materiala.

Pritrditev ohišja notranje enote

- Ohišje enote zanesljivo obesite na zgornji del v zareze montažne plošče. Premaknite ohišje od strani do strani, da preverite njegovo varno pritrđitev.
- Za pritrđitev ohišja na montažno ploščo, držite ohišje nagnjeno vkoso s spodnje strani in ga nato položite pravokotno navzdol.

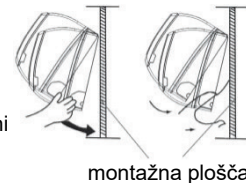

Razkladanje ohišja notranje enote

- Ko demontirate notranjo enoto, z rokami dvignite ohišje da zapusti zaponke, nato dvignite spodnji del ohišja rahlo navzven in dvignite enoto poševno, dokler ne zapusti montažne plošče.

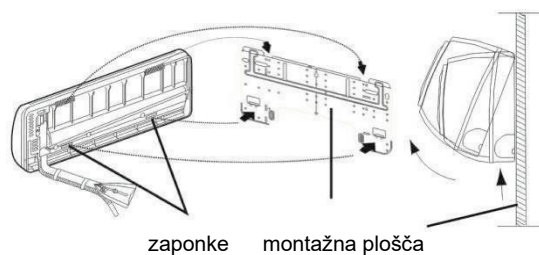

4 Priključitev notranjega / zunanjega električnega kabla

Odstranitev pokrova ožičenja

- Odstranite pokrov priključne omarice v desnem spodnjem kotu notranje enote, nato odstranite pokrov ožičenja tako, da odvijete vijake.

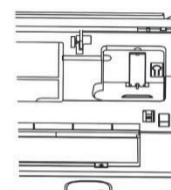

Priključitev kabla po namestitvi notranje enote

1. Kabel od zunaj vstavite v levo stran stenske luknje, v kateri se že nahaja cev.
2. Izvlecite kabel na sprednji strani in spojite kabel z zanko.

Priključitev kabla pred namestitvijo notranje enote

- Vstavite kabel z zadnje strani enote, nato pa ga izvlecite na sprednji strani.
- Odvijte vijake in nato vstavite konce kabla popolnoma v priključno omarico, potem privijte vijake.
- Rahlo povlecite kabel, da se prepričate, da so kabli pravilno vstavljeni in zategnjeni.
- Po priključitvi kabla nikoli ne pozabite pritrditi priključenega kabla z pokrovom ožičenja.

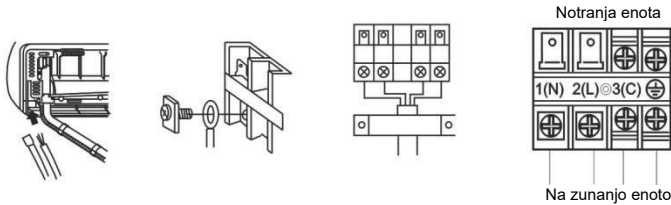

Opomba:

Pri priključitvi kabla potrdite številko terminala notranje in zunanje enote. Če ožičenje ni pravilno, naprava ne bo delovala pravilno in bo povzročila okvaro.

Priključne žice	4G 1.0 mm ²
-----------------	------------------------

1. Če je napajalni kabel poškodovan, ga mora zamenjati proizvajalec ali njegov serviser ali podobno kvalificirana oseba. Vrsta priključne žice je H07RN-F.
2. Če je varovalka na računalniški plošči pokvarjena, jo zamenjajte z varovalko vrste T.3.15A/250VAC (notranja).
3. Metoda ožičenja mora biti v skladu s lokalnimi predpisi.
4. Po namestitvi mora biti napajalni vtič zlahka dosegljiv.
5. Stikalo mora biti vgrajeno v fiksno ožičenje. Stikalo bi moralo biti vsepolno stikalo in razdalja med njegovima kontaktoma ne sme biti manjša od 3 mm.

5 Namestitev vira napajanja

- Vir energije je treba uporabljati izključno za klimatsko napravo.
- V primeru namestitve klimatske naprave na vlažno mesto, namestite tudi varovalko vzemljenja.
- Za namestitev na drugih mestih uporabite odklopnik, kolikor je mogoče.

6 Rezanje in razširjanje (pertlanje) cevi

- Rezanje cevi se izvaja z rezalnikom in je treba odstraniti bruse.
- Po vstavitvi konusne matice se izvede razširjanje.

	Orodje za razširjanje	Običajno orodje za razširjanje	
	Tip čeljusti	Tip čeljust (togi)	Tip Imperial
A	0 ~ 0,5 mm	1,0 ~ 1,5 mm	1,5 ~ 2,0 mm

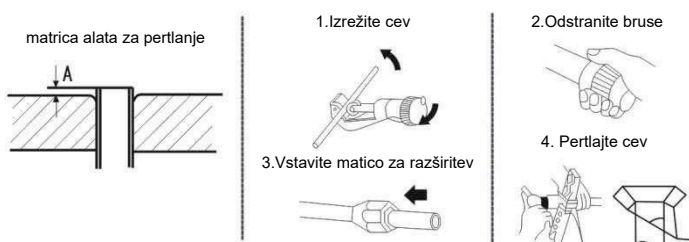

Pravilno	Nepravilno

7 O odvodnji

- Prosimo, namestite odtočno cev tako, da je popolnoma nagnjena navzdol.
- Prosimo, ne nameščajte odtočne cevi, kot je prikazano spodaj.

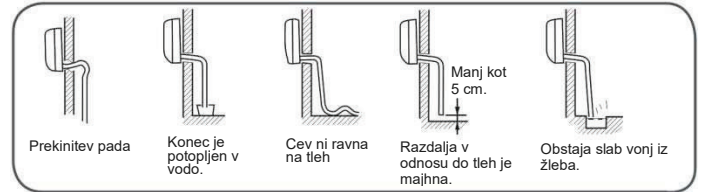

- Prosimo, nalijte vodo v odtočno posodo notranje enote in se prepričajte, da je voda odtekla ven.
- V primeru, da je pritrjena odtočna cev v sobi, vsekakor uporabite toplotno izolacijo.

8 Odvodnja

Koda napake	Opis težave	Možni vzroki težave
E1	Okvara senzorja sobne temperature	Napačna povezava konektorja; Pokvarjen termistor; Napaka v PCB
E2	Okvara senzorja izmenjave toplote	
E4	Napaka notranjega EEPROM-a	Napačni EEPROM podatki; Napačen EEPROM; Napaka v PCB;
E7	Komunikacijska napaka med notranjo in zunanjo enoto	Komunikacijska napaka med notranjo in zunanjo enoto zaradi napake v ožičenju; Napaka v PCB;
E14	Motnje motorja notranje enote	Prekinitev delovanja zaradi okvare žice znotraj motorja ventilatorja; Prekinitev delovanja zaradi okvare vodnikov motorja ventilatorja; Napaka zaznavanja zaradi okvare PCB notranje enote;

9 Preveritev namestitve in preizkusni zagon







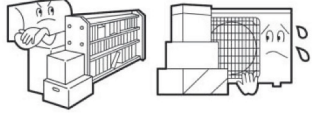

- Prosimo, da strankam razložite s pomočjo navodil kako uporabljati napravo.

Preverite elemente za preizkusni zagon

- Postavite kljukico ✓ v ustrezno polje
- Puščanje plina iz priključka cevi?
 - Toplotna izolacija priključka cevi?
 - Ali so priključne napeljave v zaprtih prostorih in na prostem trdno vstavljene v priključno omarico?
 - Ali je povezovalna napeljava v zaprtih prostorih in na prostem trdno pritrjena?
 - Ali je odtok pravilno izveden?
 - Ali je ozemljitveni vod varno priključen?
 - Ali je notranja enota varno pritrjena?
 - Ali je napetost vira napajanja v skladu s predpisi?
 - Se sliši hrup? Ali kontrolna lučka normalno sveti?
 - Ali hlajenje in ogrevanje (ko je v tem načinu) potekata normalno?
 - Ali je delovanje regulatorja sobne temperature normalno?

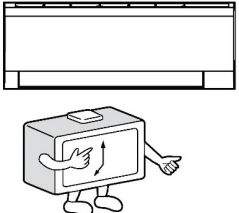
Vzdrževanje

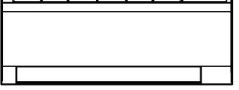
Nasveti za uporabo klimatske naprave

<p>Postavitev ustrezne sobne temperature</p> 	<p>Ne blokirajte dovoda ali izhoda zraka</p> 	<p>Daljinski upravljalnik</p>  <p>Ne čistite z vodo, temveč prebršite s suho krpo. Ne uporabljajte čistil za steklo ali krp s kemikalijami.</p>	<p>Notranje ohišje</p>  <p>Obrišite klimatsko napravo z mehko in suho krpo. Za resne madeže uporabite nevtralen detergent, razredčen z vodo. Iztisnite vodo iz krpe preden obrišete, nato obrišite detergent v celoti s suho krpo.</p>
<p>Zaprte vrata in okna med delovanjem</p> 	<p>Učinkovito uporabljajte časovnik</p> 	<p>Za čiščenje nemojte uporabljati naslednjega</p>  <p>Bencin, rafinirani bencin, razredčilo ali aceton in podobno lahko poškoduje premaz enote.</p> <p>Vroča voda preko 40°C (104°F) lahko povzroči razbarvanje ali deformacijo.</p>	
<p>Če naprave ne boste uporabljali dlje časa, izklopite napajanje z glavnim stikalom. OFF</p> 	<p>Učinkovito uporabljajte lopute</p> 	<p>Čiščenje zračnega filtra</p> <ol style="list-style-type: none"> 1. Odprite vhodno rešetko s potegom navzgor. 2. Odstranite filter. <p>Srednji jeziček filtra rahlo potisnite navzgor, dokler se ne sprost iz zamaška in odstranite filter navzdol.</p> <ol style="list-style-type: none"> 3. Očistite filter. <p>Za odstranjevanje prahu uporabite sesalnik ali pa sperite filter z vodo. Po pranju filter popolnoma posušite v senci.</p> <ol style="list-style-type: none"> 4. Namestite filter. <p>Filter nastavite tako, da se prilega za jeziček, ki ga drži na mestu, tako da obrnete filter, kot je prikazano na sliki (oznaka FRONT mora biti obrnjena naprej).</p> <p>Če levi ali desni filter nista pravilno nameščena, lahko pride do okvare.</p> <ol style="list-style-type: none"> 5. Zaprite vhodno rešetko. 	

Zamenjava filtra za čiščenje zraka

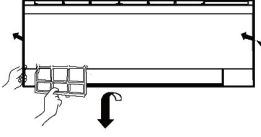
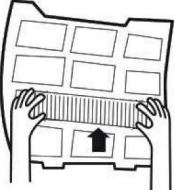
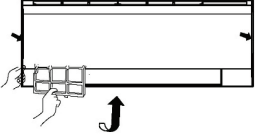
<ol style="list-style-type: none"> 1. Odprite vhodno rešetko. Podprite vhodno rešetko z majhno napravo, imenovano podpora za rešetko, ki se nahaja na desni strani notranje enote. 2. Odstranite standardni zračni filter. Potisnite gumb rahlo navzgor da sprostite filter in ga nato izvlecite.   <p>Odstranite stari filter za čiščenje zraka</p> <ol style="list-style-type: none"> 3. Pritrdite filter za čiščenje zraka. Vstavite filtre za čiščenje zraka v desni in levi filtrski okvir. 	<ol style="list-style-type: none"> 4. Pritrdite standardni zračni filter (obvezno)  <p>POZOR:</p> <p>Bela stran fotokatalitičnega filtra za čiščenje mora biti obrnjena navzven, črna stran pa proti enoti. Zelena strana antibakterijskega medija filtra za čiščenje zraka mora biti obrnjena navzven, bela strana pa proti enoti.</p> <ol style="list-style-type: none"> 5. Zaprite vhodno rešetko. Trdno zaprite rešetko. <p>NAPOMENA:</p> <ul style="list-style-type: none"> • Fotokatalitični filter za čiščenje zraka ima omejen rok uporabnosti. V običajnih družinskih prostorih bo trajal 6 mesecev. • Antibakterijski filter zraka ima daljšo uporabno dobo in ne zahteva pogoste zamenjave. Pomembno je, da pogosto čistite prah s sesalnikom ali rahlim stresanjem, da se njegova učinkovitost ne zmanjša. • Prosimo, antibakterijski filter hranite na hladnem in suhem mestu brez izpostavljanja neposredni sončni svetlobi, da se njegova učinkovitost ne zmanjša.
---------------------------------------------------------------------------------------------------------------------------------------------------------------------------------------------------------------------------------------------------------------------------------------------------------------------------------------------------------------------------------------------------------------------------------------------------------------------------------------------------------------------------------------------------------------------------------------------------------------------------------------------------------------------------------------------------------------------------------------------------------------------------------------------------	-----------------------------------------------------------------------------------------------------------------------------------------------------------------------------------------------------------------------------------------------------------------------------------------------------------------------------------------------------------------------------------------------------------------------------------------------------------------------------------------------------------------------------------------------------------------------------------------------------------------------------------------------------------------------------------------------------------------------------------------------------------------------------------------------------------------------------------------------------------------------------------------------------------------------------------------------------------------------------------------------------------------------------------------------------------------------------------------------------------------------------------------------------

Opozorila

⚠ POZOR

Za namestitev kontaktirajte kvalificiranega montažerja. Ne poskušajte sami namestiti klimatske naprave. Nekvalificirana namestitev lahko povzroči električni udar, požar, nevarno puščanje hladilnega sredstva ali puščanje vode.

⚠ POZOR

Če lahko zavonjate nenavaden vonj po pekočem, takoj izklopite sistem in pokličite specialista za klimatizacijo.



OFF



OBVEZNO SPOŠTOVATI!

Za napravo zagotovite ločen vir napajanja z varnostnim stikalom

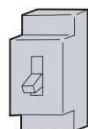

Preverite pravilno namestitev odtočne cevi



OBVEZNO SPOŠTOVATI!

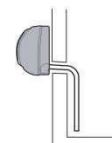

Priključite napajalni kabel varno do vtičnice.



OBVEZNO SPOŠTOVATI!

Uporabite pravilno napetost



OBVEZNO SPOŠTOVATI!

1. Ne uporabljajte podaljškov za napajalni kabel in naprave ne priključujte na sredino kabla
2. Naprave ne nameščajte v prostore, kjer obstaja nevarnost uhajanja vnetljivih plinov.
3. Ne dovolite, da bi bila naprava izpostavljena vodni ali oljni pari.



PREPOVEDANO

Ne uporabljajte navitega napajalnega kabla

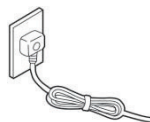

PREPOVEDANO

Pazite, da ne poškodujete napajalni kabel.

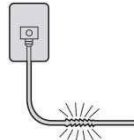

PREPOVEDANO

Ne vstavljajte predmetov v dovod ali izhod zraka.



PREPOVEDANO

Ne zaženite ali ustavite delovanje z odklopom napajalnega kabla.

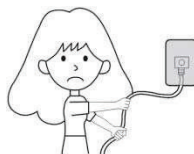

PREPOVEDANO

Ne usmerjajte zračnega toka neposredno po ljudeh, še posebej po dojenčkih ali po ostarelih.



PREPOVEDANO

Ne poskušajte sami popraviti napravo.

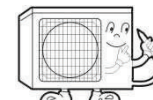
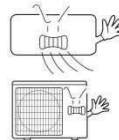

ozemljitev

Priključite ozemljitveni kabel.

⚠ POZOR

Ne uporabljajte za namene skladiščenja hrane, umetnin, natančne opreme, vzrejo ali gojenje.

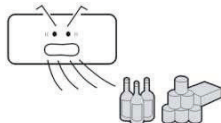

PREPOVEDANO

Pogosto prezračite, še posebej, ko istočasno deluje plinska naprava.



OBVEZNO SPOŠTOVATI!

Ne uporabljajte stikala z mokrimi rokami.

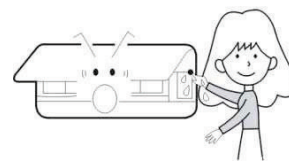

PREPOVEDANO

Naprave ne nameščajte v bližini kamina ali druge grelne naprave.

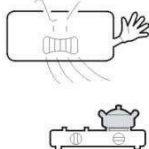

PREPOVEDANO

Poskrbite, da je montažno stojalo v dobrem stanju.

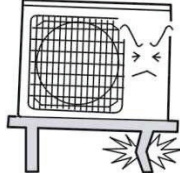

PREPOVEDANO

Ne čistite naprave s polivanjem vode.



PREPOVEDANO

Ne postavljajte živali ali rastlin na neposredno pot zračnega toka.



PREPOVEDANO

Ne postavljajte nobenih predmetov na napravo in ne plezajte na napravo.



PREPOVEDANO

Na napravo ne postavljajte vaze za rože ali posode z vodo.







PREPOVEDANO



Odpravljanje težav

Preden se obrnete na servis, najprej preverite naslednje:

	Težava	Vzrok ali kontrolne točke
Normalni pregled delovanja	Naprava se takoj ne zažene znova 	<ul style="list-style-type: none"> Ko je naprava ustavljena, se ne bo takoj znova zagnala, dokler ne pretečejo 3 minute, da se zaščiti sistem. Ko izvlečete električni vtič in ga ponovno vstavite, bo zaščitni krog deloval 3 minute za zaščito naprave.
	Sliši se hrup 	<ul style="list-style-type: none"> Med delovanjem naprave ali ko naprava miruje, lahko slišite žvižganje in žvrgolenje. V prvih 2-3 minutah so ti zvoki bolj izraziti. (Ti zvoki nastanejo zaradi premikanja hladilnega sredstva znotraj sistema.) Med delovanjem se lahko sliši pokanje. Takšni zvoki nastanejo zaradi širjenja in krčenja ohišja zaradi spremembe temperature. Če se med pihanjem zraka iz enote sliši močnejši hrup, je zračni filter morda preveč umazan.
	Pojavijo se neprijetni vonji	<ul style="list-style-type: none"> Klimatska naprava skozi sebe vodi zrak iz prostora, ki ima lahko neprijeten vonj, npr. vonj po cigareтах ali pohištvu.
	Iz klimatske naprave prihaja para ali meglica. 	<ul style="list-style-type: none"> To je lahko posledica nenadnega hlajenja zraka v prostoru med načinom COOL ali DRY.
	V DRY načinu ni mogoče spremeniti hitrost ventilatorja.	<ul style="list-style-type: none"> Ko v DRY načinu temperatura zraka v prostoru pade pod nastavljeno temperaturo +2°C, bo naprava delovala pri nizki (LOW) hitrosti ne glede na nastavitve hitrosti ventilatorja.
Večkratno preverjanje		<ul style="list-style-type: none"> Ali je vtič vstavljen? Ali je prišlo do izpada električne energije? Ali je varovalka pregorela?
	Slabo hlajenje 	<ul style="list-style-type: none"> Je zračni filter umazan? Običajno ga je treba očistiti vsakih 15 dni. Ali obstajajo ovire na dovodu in izhodu? Ali je temperatura pravilno nastavljena? Ali so odprta vrata ali okna? Ali med hlajenjem skozi okno prihaja neposredna sončna svetloba? (Uporabite zaveso!) Ali je v prostoru preveč virov topline in preveč ljudi med hlajenjem?

Opozorila

- Ne ovirajte ali prekrivajte vhodno rešetko naprave. Ne vstavljajte prstov ali drugih predmetov v izpušne/sesalne elemente ali med lopute.
- Ta naprava ni namenjena za uporabo osebam (vključno z otroci) z zmanjšano fizično, senzorično ali duševno zmogljivostjo ali osebam brez izkušenj ali znanja razen, če jih je oseba, ki je odgovorna za njihovo varnost, seznanila z navodili za uporabo. Otroke je treba nadzorovati, da se zagotovi, da se z napravo ne igrajo.

Tehnični podatki

- Hladilni krog je neprepusten.

Napravo je mogoče prilagoditi pod naslednjimi pogoji:

- Območje temperature okolice:

Hlajenje	Notranjost	Maksimalno: D.B/W.B 35°C /23°C Minimalno: D.B/W.B 21 °C /15°C
	Zunanjost	Maksimalno: D.B/W.B 43°C /26°C Minimalno: D.B -10°C
Gretje	Notranjost	Maksimalno: D.B 27 °C Minimalno: D.B 10 °C
	Zunanjost	Maksimalno: D.B/W.B 24°C /18°C Minimalno: D.B -15 °C

- Če je napajalni kabel poškodovan, ga mora zamenjati proizvajalec, pooblaščen servis ali podobno kvalificirana oseba.
- Če je varovalka notranje enote na PC plošči pokvarjena, jo zamenjajte z novo vrsti T.3.15A/250V. Če je varovalka zunanje enote pokvarjena, jo zamenjajte z novo vrsti T.25A/250V.
- Električno napeljavo je treba izvesti v skladu z lokalnimi predpisi.
- Po namestitvi mora biti vtič zlahka dosegljiv.
- Stare baterije je treba ustrezno zavreči.
- Naprava ni namenjena za uporabo majhnim otrokom ali nemočnim osebam brez nadzora.
- Otroke je treba nadzorovati, da se zagotovi, da se z napravo ne igrajo.
- Uporabite ustrezen vtič, primeren za uporabo z napajalnim kablom.
- Vtič in napajalni kabel morata ustrezati lokalnim predpisom.
- Za zaščito naprave jo najprej izklopite s stikalom, napajanje pa izklopite šele 30 sekund pozneje.

Haier

Adresa: No.1 Haier Road, Hi-tech Zone, Qingdao 266101 P.R. China

Kontakt informacije: TEL +86-532-8893-7937

Web stranica: www.haierhvac.eu